



CARAVANES PLIANTES | 20 15

TRAILER TENTS - CAMPING CARS - FALTCARAVAN - REMORQUES DE CAMPANA - CARRELI TENDA TECLA





SOMMAIRE

RACLET, LA QUALITÉ	4
<i>Raclet, for quality</i>	
SAFARI <small>RÉSIDENTIEL RÉSIDENTIAL</small>	6
SOLENA <small>ITINÉRANT TOURING</small>	8
PANAMA UP <small>ITINÉRANT TOURING</small>	10
QUICKSTOP X-TRAIL <small>ITINÉRANT TOURING</small>	12
ÉQUIPEMENTS ET ACCESSOIRES	14
<i>Equipments and accessories</i>	
TECHNIQUE	15
<i>Technical</i>	

Nos caravanes pliantes s'adaptent à tous les styles de camping avec 2 gammes : une gamme itinérante et une gamme résidentielle. Afin de vous guider dans votre choix, nous vous indiquons sur chaque modèle : les temps de montage, les équipements, les surfaces... Safari avec ses 29 m², Solena avec ses multiples équipements...

Our range is divided between touring products and residential models. To help you in your choice, you will find many photos of our products in use on a campsite, and technical data for each model.

Retrouvez tous nos modèles de caravanes pliantes sur notre chaîne **You Tube** en scannant le QR code ou sur youtube.com/user/RacletTV

See all trailer tents on video on our Youtube channel.

Un QR Code se lit depuis votre smartphone avec une application que vous devez avoir préalablement installé. Vous pourrez alors accéder d'un clic à nos vidéos.



50 ANS

d'expérience

Depuis 50 ans, Raclet mise sur son savoir-faire et ne cesse de rechercher à améliorer ses produits.



RACLET, LA QUALITÉ

Raclet, for quality

Les caravanes pliantes RACLET sont entièrement fabriquées en France.

Avec une expérience de plus de 50 ans dans la fabrication de matériel de camping, nous apportons un très grand soin à sélectionner les meilleurs composants pour assurer une grande durée d'utilisation : coton haute-qualité traité plein air, coutures incassables, fermetures YKK, essieu TRIGANO ou AL-KO, châssis galvanisés... La plupart des modèles sont équipés d'un tapis de sol solide de l'auvent offrant une parfaite protection contre l'humidité et les insectes.

Raclet is the leading French manufacturer of trailer tents.

Raclet is a major name in the world of trailer tents, manufacturing them in France for more than 50 years. We use only high quality components to guarantee the quality and the long lifespan of our products: we choose the best quality cotton canvas, the stitching used is lock stitch to ensure their strength, the zips come from the market leader YKK, and the braked axles from ALKO Germany...



Les caravanes pliantes Raclet associent le confort des caravanes modernes au plaisir de passer des vacances en tente.

Ce sont des tentes préinstallées dans des remorques. Elles se plient et se déplient facilement en quelques gestes. Elles contiennent une ou plusieurs chambres, ainsi qu'un auvent dont la taille varie en fonction du modèle choisi et de l'utilisation. Que ce soit pour deux personnes ou pour une famille complète, les produits Raclet prennent en compte tous vos besoins en termes de confort et de fonctionnalités afin que vos vacances en camping soient belles, agréables et vous laissent d'excellents souvenirs.

Raclet folding caravans combine all the comforts of a modern caravan with the pleasure of holidaying in a tent.

They are tents that are built into trailers. They are easy to fold and pitch in just a few simple movements. They have one or more bedrooms, as well as an awning, the size of which varies depending on the chosen model and intended purpose. Whether they are for two people or a whole family, Raclet products cater for all your needs in terms of comfort and practicality, to make your camping holidays pleasant and enjoyable and leave you with some great memories.

fabriqué en

FRANCE

Basé à Mamers, l'entreprise Raclet fabrique et assemble l'ensemble de sa gamme.

Un gage de confiance

L'HOMOLOGATION

CERTIFICATION: A marker of confidence



Homologation européenne

100% de nos caravanes pliantes sont homologuées aux normes européennes en vigueur et répondent parfaitement aux toutes dernières exigences de sécurité routières. Il est donc possible d'utiliser nos caravanes pliantes au sein de tous les pays membres de l'UE.

European certification

100% of our trailer tents are certified to the current European standards and perfectly meet all the latest road safety requirements. It is therefore possible to use our trailer tents within all EU member countries.

TEXYLOOP®
A CLOSELOOP INDUSTRY

Afin de s'inscrire dans une démarche environnementale certifiée et de maîtriser le cycle de vie de nos produits, RACLET s'est engagé auprès de l'organisme collecteur TEXYLOOP à recycler 100% de nos toiles composées de PVC. Le recyclage est aujourd'hui la seule solution efficace pour limiter nos impacts environnementaux et réduire la production de déchets. Ainsi chaque tonne de nouvelle matière première produite par le recyclage TEXYLOOP correspond à autant de ressources et d'énergie économisées. TEXYLOOP est un procédé de recyclage industriel parfaitement opérationnel qui fédère autour de lui un réseau de collecte à l'échelle européenne. TEXYLOOP permet le recyclage à 100% des composants des textiles et favorise l'émergence des activités de réemploi et de réutilisation des toiles dans de nouvelles applications.

In order to implement a certified environmental approach and to manage the life cycle of our products, RACLET has an undertaking with the TEXYLOOP collection body to recycle 100% of our PVC materials. Recycling is currently the only effective way of limiting our environmental impact and reducing the amount of waste produced. Every ton of new raw material produced by TEXYLOOP recycling gives a corresponding saving in resources and energy. TEXYLOOP is a fully operational industrial recycling process at the heart of a Europe-wide collection network. Taxyloop allows 100% recycling of the components of textiles and promotes the emergence of activities for reuse of materials in new applications.



SAFARI

Moderne et spacieuse



MODERNE,
avec ses lignes
arrondies

Modern with
its curved styling



TRÈS SPACIEUSE
et familiale
(2 larges chambres)

Very spacious and family friendly
(2 large bedrooms).



CONFORTABLE,
avec sa cabine centrale
et son tapis de sol
sous l'auvent

Comfortable, with its central
compartment and its
groundsheet under the awning



FACILE
À MONTER

Easy to erect.

L'auvent en forme de dôme est particulièrement facile à monter.
The dome-shaped awning is particularly easy to erect.



MONTAGE
30 MIN.
QUICK SET UP

RÉSIDENTIEL
RESIDENTIAL

Le pare-soleil optionnel Safari s'adapte sur l'auvent.
The optional Safari sun canopy fits onto the awning.



DÉCOUVREZ LA VIDEO
DE PRÉSENTATION
SCAN THIS CODE
AND SEE THIS PRODUCT
ON VIDEO

AGENCEMENT

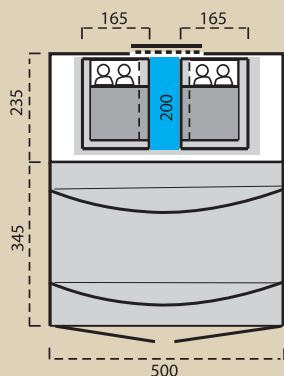

- **Superficie totale : 29m²**
- **2 lits (165x200cm)**
- **Séjour : 17m²**

- Total surface: 29m²
- 2 beds: 165x200 cm
- Living room: 17m²

CAISSE

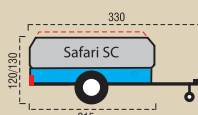

Sans cuisine
without kitchen

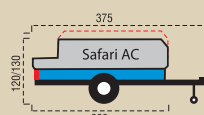

Avec cuisine
with kitchen

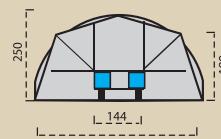

Dépliée
Unfolded



PLUS PRODUITS



Confortable, la Safari est équipée d'un tapis de sol dans l'auvent, de larges fenêtres, de volets assombrissants et de moustiquaires.

Safari is comfortable, with a Zip-out groundsheet in the awning and large windows with darkened panels and mosquito nets.

BLOC CUISINE

Rattaché à la caisse durant le transport. Une fois installé, il peut être doté de roulettes optionnelles pour plus de maniabilité.

Attached to the body of the trailer Whilst towing. Once set up, it comes with optional wheels for extra manoeuvrability.



SOLENA

simple et compacte



TRÈS COMPACTE,
elle est peu
encombrante

A very compact and easy
to manoeuvre trailer.



SOLIDE,
équipée d'un
couvercle rigide

Featuring a Solid
Fibreglass Top.



FACILE,
elle s'ouvre
en un seul geste

Easy to open in
a single movement.



**COMPLÈTE
ET MODULABLE**

Complete and
customisable.

L'avancée permet d'augmenter considérablement la surface de la caravane.
The awning extension considerably increases the caravan's space.



**MONTAGE
5 MIN.
QUICK SET UP**

**ITINÉRANT
TOURING**

La chambre annexe optionnelle permet un couchage 2 personnes supplémentaire
The optional bedroom annex allows for 2 additional berths



**DÉCOUVREZ LA VIDEO
DE PRÉSENTATION
SCAN THIS CODE
AND SEE THIS PRODUCT
ON VIDEO**

AGENCEMENT

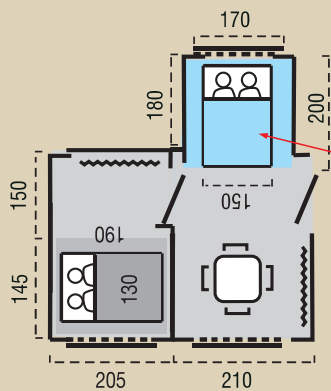

- Superficie totale : 12m²
- 1 lit (130x190cm)
- Séjour avec auvent : 3m²

- Total surface: 12m²
- 1 bed: 130x190 cm
- Living room: 3m²

CAISSE

2 coloris au choix

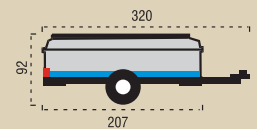

Pliée - Folded

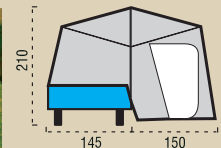

Dépliée - Unfolded

PLUS PRODUITS



Pour une optimisation totale, la Solena est équipée d'un lit confortable avec un tout nouveau revêtement en ouate qui s'ouvre sur une large surface de stockage. L'ouverture de la caisse est sécurisée par une serrure.

To fully optimise the space, Solena is fitted with a comfortable bed which lifts up to reveal a large storage area. The trailer cover is lockable.

OUVERTURE



Grâce à son couvercle rigide, la Solena s'ouvre en un seul geste et dispose d'une galerie intégrée.

Thanks to its rigid cover, the Solena opens in a single movement and has a built-in roof rack.

PANAMA UP

La caravane nomade !



IDÉALE,
pour se déplacer
fréquemment

Perfect for touring
from place to place

MODULABLE,
et confortable
avec son grand lit

Customisable and comfortable
with its large bed

**GRAND COFFRE
DE RANGEMENT**
avec accès facile
caravane fermée

Large, easily accessible storage
compartment which can be accessed
even with the trailer folded.

**RAPIDE
À MONTER**

Quick to erect

L'avancée permet d'augmenter considérablement la surface de la caravane.
The awning extension considerably increases the caravan's space.



MONTAGE
10 MIN.
QUICK SET UP

ITINÉRANT
TOURING

Le pare-soleil Panama up s'adapte sur l'avancée ou directement sur la caravane.
The Panama up sun canopy up can be fitted onto the awning extension or directly onto the caravan.



DÉCOUVREZ LA VIDEO
DE PRÉSENTATION
SCAN THIS CODE
AND SEE THIS PRODUCT
ON VIDEO

AGENCEMENT

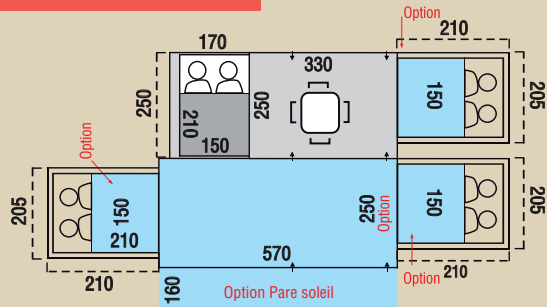

- Superficie totale : 23m²
- 1 lit (150x210cm)
- Séjour avec auvent : 14m²
- Total surface: 23m²
- 1 bed: 150x210 cm
- Living room: 14m²

CAISSE

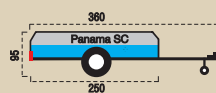

Sans cuisine
without kitchen

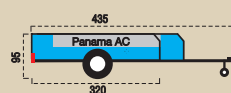

Avec cuisine
with kitchen

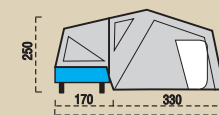

Dépliée
Unfolded



PLUS PRODUITS



Aménageable, le grand lit et son sommier à lattes s'ouvre sur un large espace de stockage totalement revu. La version avec cuisine est équipée d'une prise électrique.

Adaptable, the large bed and slatted base open to reveal a large totally redesigned storage area. The version with kitchen comes with an electric plug socket

RANGEMENT



SYSTÈME EASY PACK

La nouvelle caisse plus haute permet un volume de rangement record de 1540L. Le système EASY PACK facilite l'accès au coffre de rangement

The new, higher trailer provides a record amount of storage space. Easy pack system makes access to the storage compartment easier.

QUICKSTOP X-TRAIL

Taillée pour l'aventure



LOGEABLE,
elle peut accueillir
jusqu'à 6 personnes

Roomy, it can sleep up
to six people



RAPIDE A MONTER
La partie arrière
se monte
très rapidement

Quick to erect
The rear is erected
without staking



AMÉNAGEABLE,
elle est dotée
d'une grande capacité
de rangement

Flexible, it is equipped
with a large storage
capacity



MODULABLE
elle est agrémentée
de nombreuses
options

Adjustable it comes
with numerous options

Le pare-soleil optionnel quickstop x-trail s'adapte sur l'auvent. The optional sun canopy fits onto the awning.



MONTAGE
20 MIN.
QUICK SET UP

ITINÉRANT
TOURING

L'avancée permet d'augmenter considérablement la surface de la caravane. The awning extension considerably increases the caravan's space.



DISPONIBLE EN OPTION:
COUSSINS DE BANQUETTE
JUPES DE BAS PLATEAUX

OPTIONS AVAILABLE:
BENCH CUSHIONS
UNDER BED SKIRTS

AGENCEMENT

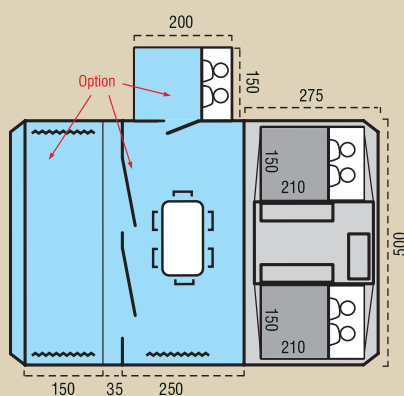

- **Superficie totale : 32m²**
- **2 lits (150x210cm)**
- **Séjour avec auvent : 12,50m²**
- Total surface: 32m²
- 2 bed: 150x210 cm
- Living room: 12,50m²

CAISSE

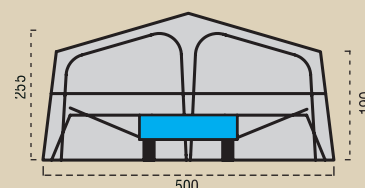
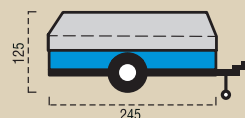

Dépliée - Unfolded



PLUS PRODUITS



L'agencement est optimisé pour un grand espace de vie

The layout is optimised to offer a large living space

RANGEMENT



Grâce à ses grands coffres, vous bénéficiez d'un grand espace de rangement. Le système EASY PACK facilite l'accès au coffre de rangement

Thanks to its large compartments, you have a large storage space. The EASY PACK system facilitates access to the storage compartment

ÉQUIPEMENT ACCESSOIRES ET TECHNIQUE

Equipment / Installaties / Ausstattungen / Attrezzature / Equipamientos / Accessories / Toebehoren / Zubehor / Accesorios
Technique / Techniek / Technik • Technica • Técnica

	SAFARI		PANAMA UP		SOLENA	QUICKSTOP- XTRAIL
	sans cuisine	avec cuisine	sans cuisine	avec cuisine		
1 Coffre sur flèche / Towbar storage box / Disselbak / Deichselkasten / Cofre exterior / Arcon	●	●	●	■	●	■
2 Pare-soleil / Sun awning / Luifel / Sonnensegel / Parasole / Visera-parasol	●	●	●	●		●
3 Galerie / Roof-rack / Bagagedrager / Gepacktrager / Portebagagli / Baca	●	●	●	●	■	—
4 Barres porte-tout / Rack adaptators bars / Zusatzprofile / Bagagerek / Barres portatutto / Barras de techo	—	—	—	—	●	—
5 Chambre 2 places adaptable sous plateau / Under-bed inner tent / Tweepersoons-ondertent / Zusatzschlaf- oder Staukabinen / Camera 2 posti adattabili sotto ripiano / Cuarto de 2 puetos adaptables bajo repisa	●	●	—	—	—	—
6 Chambre annexe / Bedroom annexe / Schlafkabine / Slaapcabine / Habitación / Camera supplementare	—	—	●	●	●	●
Table / Table / Tafel / Tisch / Tavola / Mesa	●	●	●	●	●	●
7 Sommiers a lattes isolés / Insulated slatted beds / Isolierte / Lattenrostbetten / Latten bodem / Letto a doghe / Somier de laminas	■	■	■	■	■	■
8 Meuble cuisine / Kitchen unit / Keukenblok / Kuchenblok / Blocco cucina / Bloque cocina	—	■	—	■	—	●
9 Berceaux de garage / Storage brackets / Kantelbeugels / Kipp-vorrichtung / Archi di remessagio / Mensulas de estacionamiento	●	●	—	—	●	—
10 Auvent / Awning / Markise / Luifel / Tendone / Toldo	■	■	●	●	●	●
11 Roue jockey / Jockey wheel / Telescopisch neuswiel / Bugrad Ruota Jockey / Rueda jockey	■	■	■	■	■	■
12 Aeration chambre double volet / Ventilated inner tents / Goede ventilatie mogelijkheden / Zimmerbeluftung-Doppelvorhänge / Finestra camera sotto ripiano / Ventilacion habitaciones	■	■	■	■	■	■

Les équipements ainsi que les caractéristiques peuvent varier en fonction des pays. The fittings as well technical data can vary according to each country.

● Option Optional • Nach wahl • Optie • Opcional • Opzione

D'origine • Standard • Standaard • Standard • De origen • Di Serie



	SAFARI		PANAMA UP		SOLENA		QUICKSTOP-XTRAIL
	sans cuisine	avec cuisine	sans cuisine	avec cuisine	sans freins	avec freins	
Poids à vide Weight (excl. baggage) - Leeggewicht Eigen gewicht - P.A.V./Peso propio	410 Kg	365 Kg	420 Kg	360 Kg	230 Kg	255 Kg	400 Kg
Poids total en charge Maximum loaded weight Max.toelaatbaar gewicht Max. Gesamtgewicht - P.A.P.C./Peso total	495 Kg* 650 Kg*	495 Kg* 650 Kg*	495 Kg* 650 Kg*	495 Kg* 650 Kg*	400 Kg	450 Kg	650 KG
Dimensions des roues Size of wheels - WWielmaten - Radgrosse Dimensioni ruote - Dimensiones ruedas	135 R 13	135 R 13	165 / 70 R 13	165 / 70 R 13	165 / 65 R 8		165/70R13
Volume total Total volume - Totaal volume - Gesamt inhouse Volume totale - Volument total	1238 L	1238 L	1680 L	1680 L	940 L		1680L
Volume de rangement Storage volume - Laadruimte Verstauen volumen - Aparcamiento volumen	515 L	515 L	1540 L	1540 L	336 L		1540L
Essieu freiné Axle with brake - Automatisch oloploprem Achse mit - Bremsvorrichtung und Ruckfahrautomatik - Assle con freno - Eje con freno	■	■	■	■	●		■

Les équipements ainsi que les caractéristiques peuvent varier en fonction des pays.
The fittings as well technical data can vary according to each country. * Selon les pays. Depending on the country

YOUR DEALER :



Découvrez notre site internet en scannant le QR code
Scan this code and discover our Internet site

Un QR Code se lit depuis votre smartphone avec une application que vous devez avoir préalablement installé. Vous pourrez alors accéder d'un clic à nos vidéos.

A QR Code can be read by your smart phone by installing an application. You can then access our videos in a single click.

Notre catalogue ne peut être considéré comme contractuel. Nous nous réservons la possibilité d'apporter toutes modifications que nous jugeons utiles à nos produits.

Our catalogue cannot be considered as contractually binding. We reserve the right to make any modification we consider necessary to our products.

Deze folder mag niet als contractueel worden beschouwd. Raclet behoudt zich het recht voor om technische en commerciële verbeteringen door te voeren.

Unser katalog ist vertraglich nicht bindend. Wir behalten uns das Recht vor, jederzeit für uns nützliche Änderungen vorzunehmen.

Il nostro catalogo non può essere ritenuto contrattuale, ci riserviamo la possibilità di apportare ogni modifica da noi ritenuta utile ai nostri prodotti.

Nuestro catalogo ne puede estar considerado como carácter contractual.

Nos reservamos la posibilidad de anadir toda modificación que sea oportuna.